

Hoja de datos del sistema

Renusol FS10-S, FS10-S XL , FS18-S XL

Generales

Sistema	Sistema de montaje de PV con el lastre
Componentes	Carril inferior, conector de carril, la estera de protección de edificios, el soporte bajo, el soporte alto, deflector de viento, fijadores para módulos
Garantía del producto	10 años
Area de aplicación	Techo plano en edificios industriales, agrícolas (excepto la exposición al sulfuro de hidrógeno) y residenciales
Tipos de cubiertas	Bitumen, hormigón, láminas de plástico, grava
Pendiente de la cubierta	max. 5° sin medidas adicionales

Propiedades del sistema

Orientación del sistema	Sur
Inclinación del módulo	≈10° / ≈ 18°
Peso del sistema aprox.	2,2 kg/m ² (FS10-S) / 2,3 kg/m ² (FS18-S) más lastre (según proyecto)
Peso incl. módulo FV aprox.	9,3 kg/m ² (FS10-S) / 8,1 kg/m ² (FS18-S) más lastre (según proyecto)
Coefficiente de fricción	μ =0,5 se determinará y se aseguró sobre la superficie de la instalación.
Material	Aluminio, acero inoxidable, chapa de acero galvanizado a modo de banda, granulado de caucho, PE
Distancia mínima al borde	0,6 m
Ángulo de sombreado	12° a 17.5°

Módulos fotovoltaicos

Tipo	La aprobación para sujeción en las esquinas de los paneles hay que obtener.
Módulos tamaño (max)	FS10-S: 950-1.052 mm / FS10-S XL: 1.053-1.168 mm / FS18S XL: 990-1.065 mm
Orientación	Landscape

Certificaciones

Cargas de viento	En pruebas de túnel de viento determinadas por Ruscheweyh Consult GmbH
------------------	--

Servicios

Diseño de la planta	Proporcionado por Renusol (www.pv-configurator.com)
---------------------	--

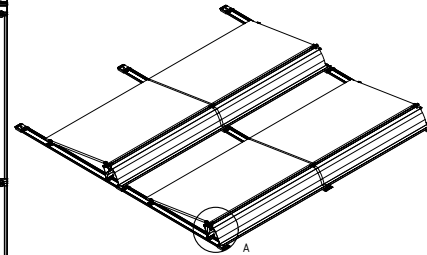
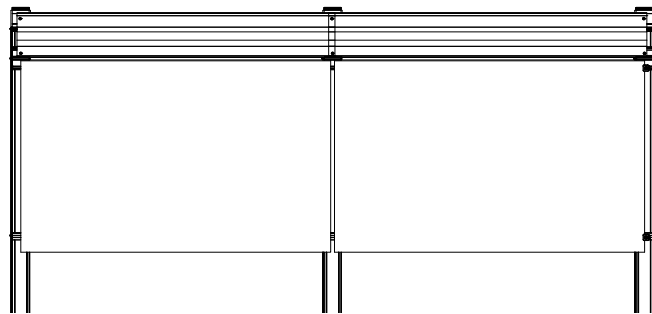
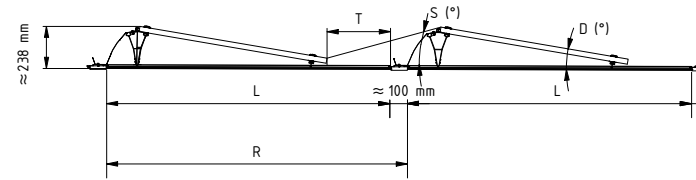
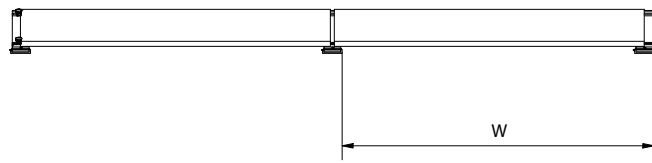

A (1 : 10)
FS10-S

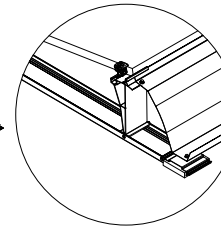

A (1 : 10)
FS10-S XL

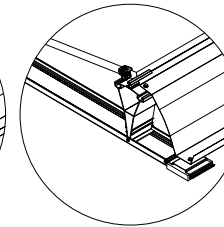

A (1 : 10)
FS18-S XL

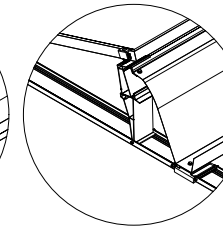

Sistema		FS10-S	FS10-S	FS10-S XL
Barra de piso		R500400	R500402	R500409
Longitud del carril	L:	1389 mm	1639 mm	1639 mm
Espacio entre hileras	R:	1490 mm	1740 mm	1740 mm
Anchura del módulo	X:	Min: 950 mm	Min: 950 mm	Min: 1053 mm
		Max: 1052 mm	Max: 1052 mm	Max: 1168 mm
Pasaje sin Stream-liner	T(X):	Min: 466 mm	Min: 716 mm	Min: 618 mm
		Max: 404 mm	Max: 654 mm	Max: 505 mm
Pasaje con Stream-liner	T(X):	Min: 281 mm	Min: 531 mm	Min: 433 mm
		Max: 219 mm	Max: 469 mm	Max: 320 mm
Ancho del sistema	W:	Modullänge + 24 mm	Modullänge + 24 mm	Modullänge + 24 mm
Inclinación del módulo	D:	10°	10°	10°
Ángulo de sombreado	S:	18,2° - 21,7°	11,0° - 13,8°	13,8° - 18,2°

Sistema		FS18-S XL	FS18-S XL
Barra de piso		R500505	R500506
Longitud del carril	L:	1739 mm	1989 mm
Espacio entre hileras	R:	1840 mm	2090 mm
Anchura del módulo	X:	Min: 990 mm	Min: 990 mm
		Max: 1065 mm	Max: 1065 mm
Pasaje sin Stream-liner	T(X):	Min: 818 mm	Min: 1068 mm
		Max: 742 mm	Max: 1318 mm
Pasaje con Stream-liner	T(X):	Min: 532 mm	Min: 782 mm
		Max: 456 mm	Min: 706 mm
Ancho del sistema	W:	Modullänge + 24 mm	Modullänge + 24 mm
Inclinación del módulo	D:	17°	17°
Ángulo de sombreado	S:	17,4° - 20,3°	13,7°-15,8°