

Folha de dados do sistema FS10-S, FS10-S XL, FS18-S XL

Gerales

Sistema	PV sistema de montagem com balastro
Componentes	Da parte inferior do trilho, pista conector, tapete de construção de proteção, baixo apoio, o suporte alto, deflector de vento, módulos de fixadores
Garantía del producto	10 anos
Área de aplicación	Telhado plano en edificios industrial, agrícolas (exceto exposição ao sulfeto de hidrogênio) e residenciais
Tipo de telhado	Betume, concreto, plástico, cascalho
Inclinação do telhado	máx. 5° sem medidas adicionais

Propiedades del sistema

Alinhamento	Sul
Inclinação do módulo	Paralelamente ao telhado
Peso do sistema aprox.	2,2 kg/m ² (FS10-S) / 2,3 kg/m ² (FS18-S) mais balastro (dependendo do projecto)
Peso incl. módulo PV aprox.	9,3 kg/m ² (FS10-S) / 8,1 kg/m ² (FS18-S) mais balastro (dependendo do projecto)
Coefficiente de atrito	$\mu = 0,5$ será determinada e assegurado na superfície da instalação.
Material	Alumínio, aço inoxidável, aço galvanizado em forma de faixa, borracha granulada, PE
Distância mínima borda	0,6 m
Ângulo de sombreamento	12° a 17,5°

Módulos fotovoltaicos

Tipo	A aprovação para prender nos cantos dos painéis a serem obtidos.
Dimensões	FS10-S: 950-1.052 mm / FS10-S XL: 1.053-1.168 mm / FS18S XL: 990-1.065 mm
Orientação	Horizontalmente (Landscape)

Certificações

Cargas de vento	Em testes em túnel de vento determinada pela Ruscheweyh Consult GmbH
-----------------	--

Serviços

Design de la planta	Oferecido por Renusol (www.pv-configurator.com)
---------------------	--

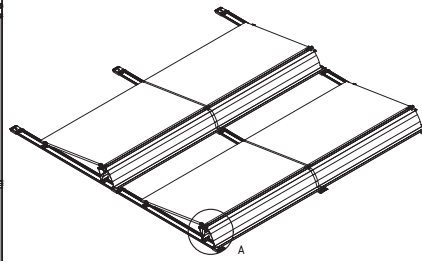
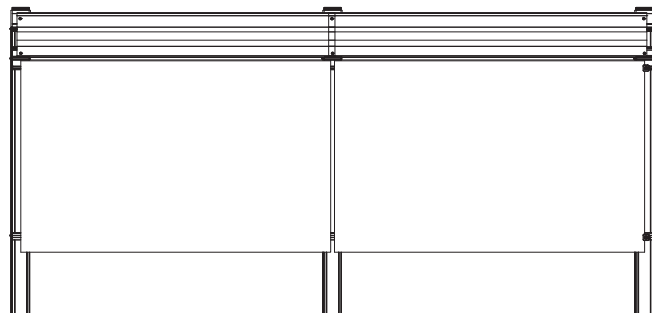
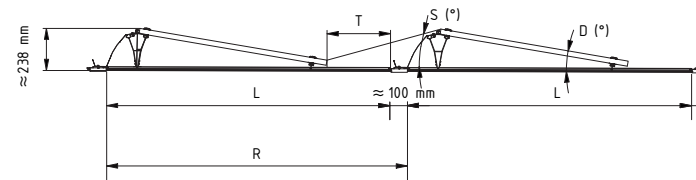
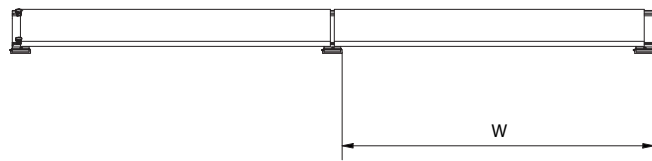

A (1 : 10)
FS10-S

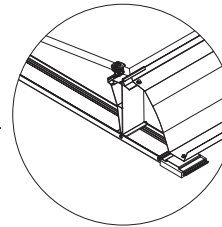

A (1 : 10)
FS10-S XL

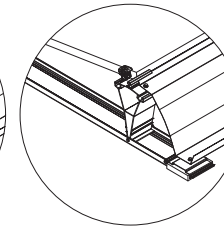

A (1 : 10)
FS18-S XL

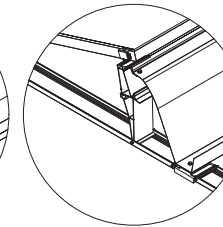

Sistema		FS10-S	FS10-S	FS10-S XL
Calha do chão		R500400	R500402	R500409
Comprimento do carril	L:	1389 mm	1639 mm	1639 mm
Espaçamento entre fileiras	R:	1490 mm	1740 mm	1740 mm
Largura do módulo	X:	Min: 950 mm Max: 1052 mm	Min: 950 mm Max: 1052 mm	Min: 1053 mm Max: 1168 mm
Passagem sem Streamliner	T(X):	Min: 466 mm Max: 404 mm	Min: 716 mm Max: 654 mm	Min: 618 mm Max: 505 mm
Passagem com Streamliner	T(X):	Min: 281 mm Max: 219 mm	Min: 531 mm Max: 469 mm	Min: 433 mm Max: 320 mm
Largura do sistema	W:	Modullänge + 24 mm	Modullänge + 24 mm	Modullänge + 24 mm
Inclinação do módulo	D:	10°	10°	10°
Ângulo de sombreamento	S:	18,2° - 21,7°	11,0° - 13,8°	13,8° - 18,2°

Sistema		FS18-S XL	FS18-S XL
Calha do chão		R500505	R500506
Comprimento do carril	L:	1739 mm	1989 mm
Espaçamento entre fileiras	R:	1840 mm	2090 mm
Largura do módulo	X:	Min: 990 mm Max: 1065 mm	Min: 990 mm Max: 1065 mm
Passagem sem Streamliner	T(X):	Min: 818 mm Max: 742 mm	Min: 1068 mm Max: 1318 mm
Passagem com Streamliner	T(X):	Min: 532 mm Max: 456 mm	Min: 782 mm Max: 706 mm
Largura do sistema	W:	Modullänge + 24 mm	Modullänge + 24 mm
Inclinação do módulo	D:	17°	17°
Ângulo de sombreamento	S:	17,4° - 20,3°	13,7°-15,8°