

Specyfikacja techniczna systemu FS10-S, FS10-S XL, FS18-S XL

Dane ogólne

System	Balastowy system do montażu paneli PV
Komponenty	Szyny, łączniki, mata ochronna, niski/wysoki słupek, owiewka przeciwwiatrowa, klemy
Gwarancja	10 lat
Zastosowanie	Dach płaski (z wyjątkiem ekspozycji na siarkowodór)
Rodzaj pokrycia dachowego	Pokrycie bitumiczne, beton, folia, żwir
Nachylenie dachu	max. 5° bez dodatkowych środków

Właściwości systemu

Orientacja	Południowa
Nachylenie modułu	Mocowane równoległe do dachu
Waga systemu	2.2 kg/m ² (FS10-S) / 2.3 kg/m ² (FS18-S) plus balast (w zależności od projektu)
Waga systemu w połączeniu z panelem PV	9.3 kg/m ² (FS10-S) / 8.1 kg/m ² (FS18-S) plus balast (w zależności od projektu)
Współczynnik tarcia	$\mu = 0.5$ wymagany do prawidłowej instalacji
Materiał	Aluminium, stal nierdzewna, blacha cynkowa, guma, PE
Minimalna odległość od krawędzi	0,6 m
Kąt zacienienia	12° to 17.5°

Panele PV

Typ	Należy uzyskać zgodę na mocowanie w narożnikach paneli.
Wymiary paneli (max)	FS10-S: 950-1.052 mm / FS10-S XL: 1.053-1.168 mm / FS18S XL: 990-1.065 mm
Orientacja	Poziome/krajobrazowe

Certyfikaty

Balast, układ paneli	Wyliczane przez Renusol
----------------------	-------------------------

Wsparcie techniczne

Układ paneli PV	Wyliczane przez Renusol (www.pv-configurator.com)
-----------------	--

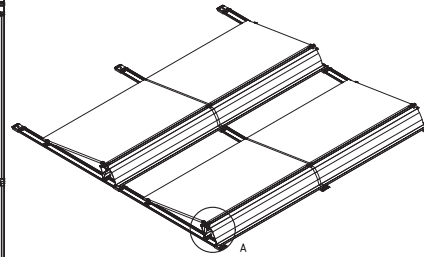
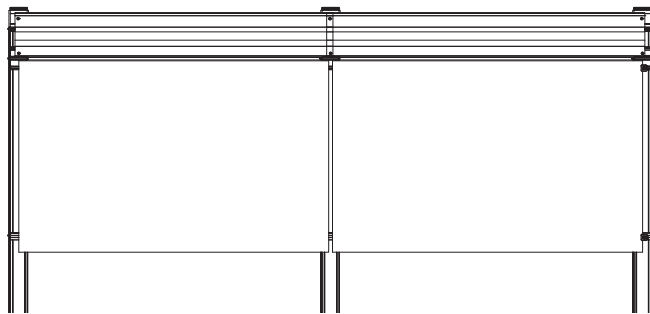
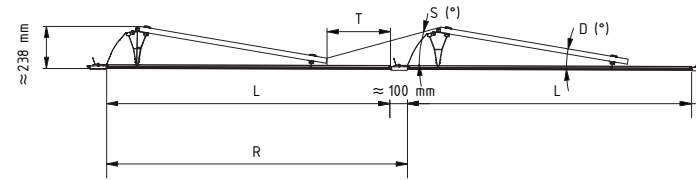
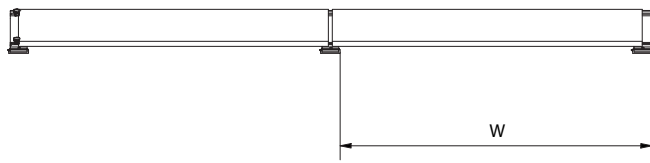

A (1 : 10)
FS10-S

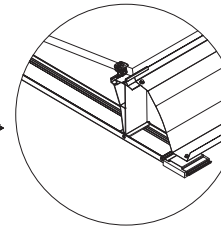

A (1 : 10)
FS10-S XL

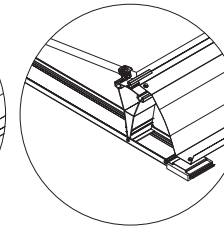

A (1 : 10)
FS18-S XL

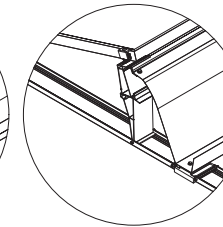

System		FS10-S	FS10-S	FS10-S XL
Szyna podłogowa		R500400	R500402	R500409
Długość szyny	L:	1389 mm	1639 mm	1639 mm
Rozstaw rzędów	R:	1490 mm	1740 mm	1740 mm
Szerokość modułu	X:	Min: 950 mm	Min: 950 mm	Min: 1053 mm
		Max: 1052 mm	Max: 1052 mm	Max: 1168 mm
Przejście bez Streamlinera	T(X):	Min: 466 mm	Min: 716 mm	Min: 618 mm
		Max: 404 mm	Max: 654 mm	Max: 505 mm
Przejście z Streamlinerem	T(X):	Min: 281 mm	Min: 531 mm	Min: 433 mm
		Max: 219 mm	Max: 469 mm	Max: 320 mm
Szerokość systemu	W:	Modullänge + 24 mm	Modullänge + 24 mm	Modullänge + 24 mm
Nachylenie modułu	D:	10°	10°	10°
Kąt zacienienia	S:	18,2° - 21,7°	11,0° - 13,8°	13,8° - 18,2°

System		FS18-S XL	FS18-S XL
Szyna podłogowa		R500505	R500506
Długość szyny	L:	1739 mm	1989 mm
Rozstaw rzędów	R:	1840 mm	2090 mm
Szerokość modułu	X:	Min: 990 mm	Min: 990 mm
		Max: 1065 mm	Max: 1065 mm
Przejście bez Streamlinera	T(X):	Min: 818 mm	Min: 1068 mm
		Max: 742 mm	Max: 1318 mm
Przejście z Streamlinerem	T(X):	Min: 532 mm	Min: 782 mm
		Max: 456 mm	Min: 706 mm
Szerokość systemu	W:	Modullänge + 24 mm	Modullänge + 24 mm
Nachylenie modułu	D:	17°	17°
Kąt zacienienia	S:	17,4° - 20,3°	13,7°-15,8°