

Technisches Systemdatenblatt

FS10-S, FS10-S XL , FS18-S XL

Allgemein

System	Ballastiertes PV-Montagesystem
Komponenten	Bodenschiene, Profilverbinder, Bautenschutzmatte, Stütze niedrig, Stütze hoch, Windleitblech, Modulklemmen
Produktgarantie	10 Jahre
Anwendungsgebiet	Flachdach - Industrie, Landwirtschaft (ausgenommen Schwefelwasserstoff Exposition) und Wohngebäude
Dacheindeckung	Bitumen, Beton, Folie, Kies
Dachneigung	max. 5° ohne Zusatzmaßnahmen

Systemeigenschaften

Ausrichtung	Süd
Modulneigung	Dachparallel
Systemgewicht ca.	2,2 kg/m ² (FS10-S) / 2,3 kg/m ² (FS18-S) zzgl. Ballast (projektabhängig)
Gewicht inkl. PV-Modul ca.	9,3 kg/m ² (FS10-S) / 8,1 kg/m ² (FS18-S) zzgl. Ballast (projektabhängig)
Reibungskoeffizient	$\mu = 0,5$ der Aufständersfläche ist vor Ort sicherzustellen
Material	Aluminum, Edelstahl, bandverzinktes Stahlblech, Gummigranulat, PE
Minimaler Randabstand	0,6 m
Verschattungswinkel	12° bis 17,5°

PV-Module

Typ	Freigabe zur Klemmung im Eckbereich bauseits zu erbringen.
Modulgröße (max.)	FS10-S: 950-1.052 mm / FS10-S XL: 1.053-1.168 mm / FS18S XL: 990-1.065 mm
Modulorientierung	Horizontal/Landscape

Zertifizierungen

Windlasten	Ermittelt durch Windkanaltests von Ruscheweyh Consult GmbH
------------	--

Serviceleistungen

Auslegung	Bereitstellung durch Renusol (www.pv-configurator.com)
-----------	---

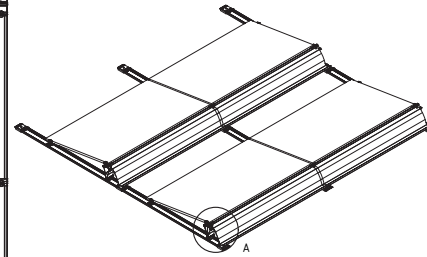
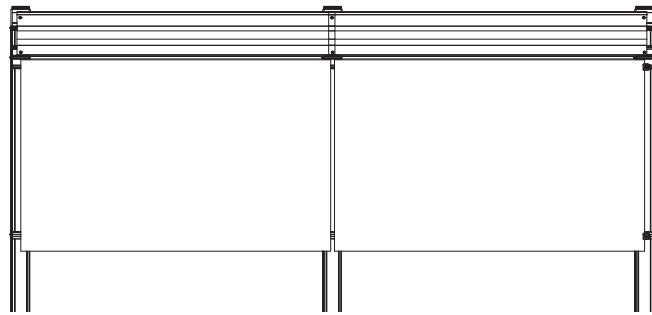
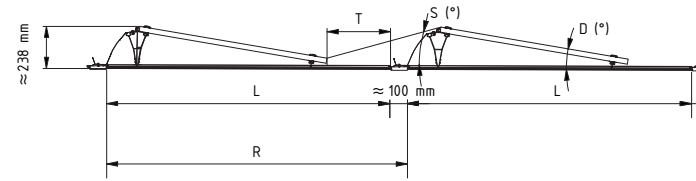
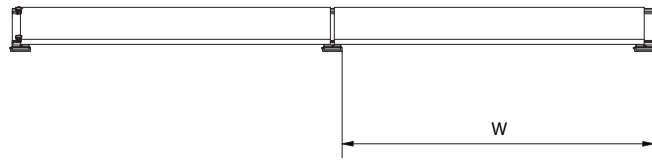

A (1 : 10)
FS10-S

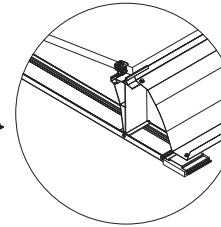

A (1 : 10)
FS10-S XL

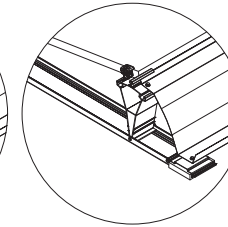

A (1 : 10)
FS18-S XL

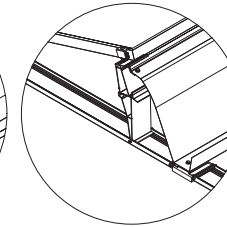

Systemvariante		FS10-S	FS10-S	FS10-S XL
Bodenschiene		R500400	R500402	R500409
Schienenlänge	L:	1389 mm	1639 mm	1639 mm
Reihenabstand	R:	1490 mm	1740 mm	1740 mm
Modulbreite	X:	Min: 950 mm	Min: 950 mm	Min: 1053 mm
		Max: 1052 mm	Max: 1052 mm	Max: 1168 mm
Durchgangsweg ohne Streamliner	T(X):	Min: 466 mm	Min: 716 mm	Min: 618 mm
		Max: 404 mm	Max: 654 mm	Max: 505 mm
Durchgangsweg mit Streamliner	T(X):	Min: 281 mm	Min: 531 mm	Min: 433 mm
		Max: 219 mm	Max: 469 mm	Max: 320 mm
Systembreite	W:	Modullänge + 24 mm	Modullänge + 24 mm	Modullänge + 24 mm
Modulneigung	D:	10°	10°	10°
Verschattungswinkel	S:	18,2° - 21,7°	11,0° - 13,8°	13,8° - 18,2°

Systemvariante		FS18-S XL	FS18-S XL
Bodenschiene		R500505	R500506
Schienenlänge	L:	1739 mm	1989 mm
Reihenabstand	R:	1840 mm	2090 mm
Modulbreite	X:	Min: 990 mm	Min: 990 mm
		Max: 1065 mm	Max: 1065 mm
Durchgangsweg ohne Streamliner	T(X):	Min: 818 mm	Min: 1068 mm
		Max: 742 mm	Max: 1318 mm
Durchgangsweg mit Streamliner	T(X):	Min: 532 mm	Min: 782 mm
		Max: 456 mm	Min: 706 mm
Systembreite	W:	Modullänge + 24 mm	Modullänge + 24 mm
Modulneigung	D:	17°	17°
Verschattungswinkel	S:	17,4° - 20,3°	13,7°-15,8°